

# Basisgids quilten

## – Een quilt maken –

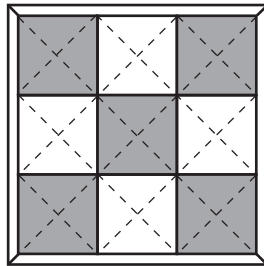

### 1 Materialen en apparatuur voorbereiden

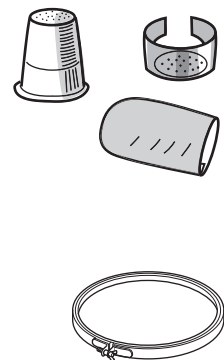

- Stof ..... We adviseren 100% katoen, niet te dik.
- Quiltvulling ..... Normaliter wordt middelzwaar 100% polyester gebruikt als vulling.  
Er is ook katoenen vulling.
- Draad ..... Er zijn verschillende typen, bijvoorbeeld voor aan elkaar zetten, quilten, handmatig of machinaal naaien. Kies het juiste type draad voor het gewenste doel en gebruik.
- Naainaalden/spelden ..... Er zijn verschillende typen, bijvoorbeeld voor aan elkaar zetten en quilten. Selecteer het type dat geschikt is voor het gewenste doel.
- Quiltpotlood (uitwisbare pen, enz.)... Om patronen te kopiëren op de stof en quiltdlijnen te tekenen.
- Vingerhoed ..... Om uw vingers te beschermen tijdens het quilten.  
Plaats de vingerhoed op de middelvinger van uw rechterhand om de naald te duwen, en op de middel- of wijsvinger van uw linkerhand om de naald te stoppen.
- Quiltraam ..... Om te quilten met een nettere afwerking.
- Draadknipper
- Strijkbout/pers
- Meetlat



## 2 Stukken snijden (stof)

In "Snijden rond tekeningen" in de Bedieningshandleiding leest u hoe u een naadtoeslag opgeeft, de patroonlijnen tekent en vervolgens de delen uitsnijdt. Neem onderstaande aanwijzingen in acht.

### 1 Controleer de vleug van de stof (weefselrichting).

-  Stof met lengtevleug      Weinig rekbaar
-  Stof met breedtevleug      Enigszins rekbaar
-  Stof met diagonale vleug      Gemakkelijk rekbaar

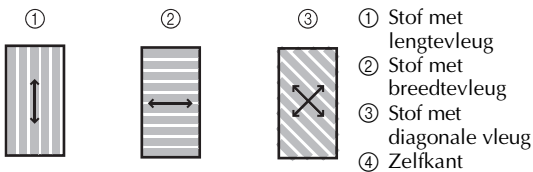
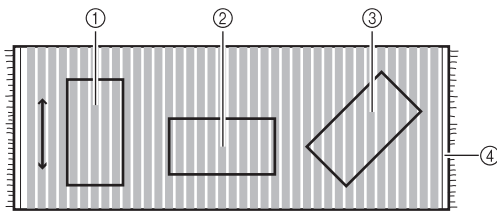

\* Wanneer u delen maakt van een stof met een bedrukking, heeft deze bedrukking prioriteit op de richting van de vleug.

\* Houd rekening met de vleug van de stof als dit is aangegeven.



### 2 Als u een marge wilt tekenen, brengt u de stof aan met de achterkant naar boven. Leg de richting van de vleug gelijk aan de richting van de invoer.

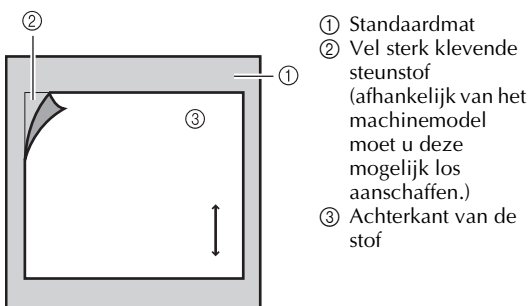

### 3 Selecteer de patronen en deel ze in.

Als de vleug van de stof en de patroonhoek niet zijn uitgelijnd, draait u het patroon.

\* Vooraf geïnstalleerde patronen worden automatisch ingedeeld met de vleug in de lengtevleug van de stof.

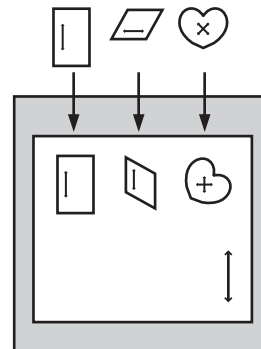

### 4 Geef de marge op.

Met deze machine kunt u de volgende breedten opgeven: 3 mm, 5 mm, 1/4", 7 mm, 10 mm, 1/2", 5/8"

#### Standaardmarge

Patchwork	5 mm (3/16"), 1/4", 7 mm
Appliceren	3 mm (1/8"), 5 mm (3/16")

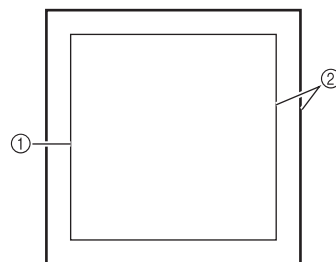

- ① Stiklijn
- ② Marge

## 3 Basistechnieken handmatig naaien



### Memo

- Als u een naaimachine gebruikt om te quilten, raadpleeg dan de gebruiksaanwijzing voor informatie over de rechte steek, achteruit/verstevigingssteek en applicatiesteek. Wanneer u stukken aan elkaar zet zonder achteruit/verstevigingssteken, naait u kleine steken met een korte steeklengte.

### Knoop in draad

Leg een knoop in het uiteinde van de draad zodat deze blijft zitten.

- 1 Wikkel de draad twee- of driemaal rond de naald.

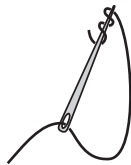

- 2 Houd de gewonden draad vast en trek de naald eruit.

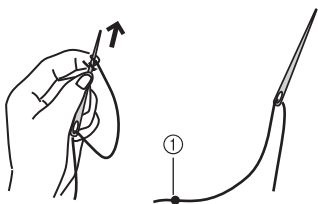

① Knoop in draad

- 3 Knip de overtollige draad af met de schaar.

### Rijgsteek

Naai de stukken aan elkaar met kleine steken.

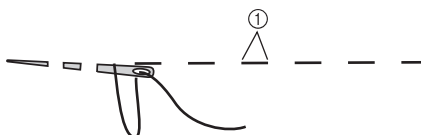

① 2 mm (1/16 inch)

### Blinde steek

Applicaties zo bevestigen dat de draden onzichtbaar zijn.

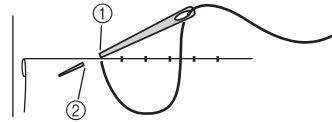

- ① Steek de naald in de stof.
- ② Haal de naald door de stof.

### Achteruitsteek

Aan het begin en het eind van het stiksel naait u één achteruitsteek. Vervolgens maakt u de draad vast om te voorkomen dat hij losraakt.

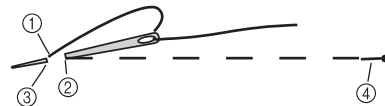

- ① Haal de naald door de stof.
- ② Steek de naald in de stof.
- ③ Haal de naald door de stof.
- ④ Achteruitsteek

### Frans knoepje

Aan het eind van het stiksel naait u een achteruitsteek. Vervolgens legt u een knoop en knipt u de draad af.

- 1 Plaats de naald aan het eind van het stiksel.

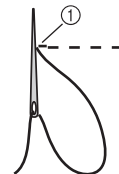

① Achteruitsteek

- 2 Wikkel de draad tweemaal rond de naald, houd de gewonden draad vast met uw vinger en trek de naald eruit.

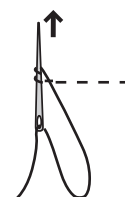

## Begin- of eindpunt naad

Wanneer u stukken aan elkaar zet, naait u tot de hoek van de stiklijn.



- 1 Naai de stukken aan elkaar. Aan het begin van het stiksel legt u een knoop in de draad. Vervolgens steekt u de naald in de stof vóór de stiklijn en naait u een achteruitsteek.

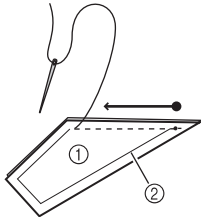

- ① Achterkant van de stof
- ② Stiklijn

- 2 Aan het eind van het stiksel naait u een achteruitsteek. Vervolgens legt u een Frans knoopje in de hoek.

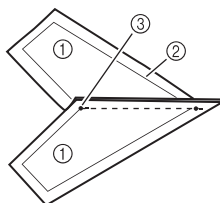
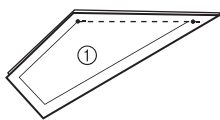
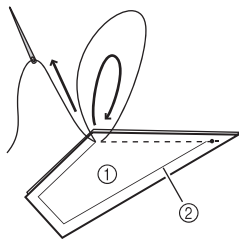

- ① Achterkant van de stof
- ② Stiklijn
- ③ Eindpunt

## Y-naad

Meerdere stukken stof onafgebroken aan elkaar naaien door elke kant te naaien zonder de draad te knippen.



- ▨: Voorkant van de stof
- : Achterkant van de stof

- 1 Stuk A' en B aan elkaar naaien. Aan het eindpunt gaat u met de naald naar de tegenoverliggende kant van A'.

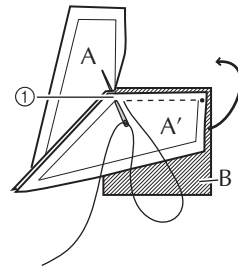

- ① Eindpunt

- 2 Haal de naald door de stof naar het eindpunt van A.

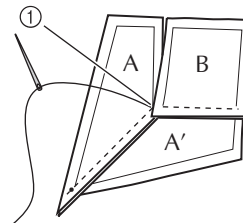

- ① Beginpunt

- 3 Leg A en B over elkaar en ga door met naaien.

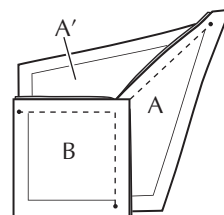
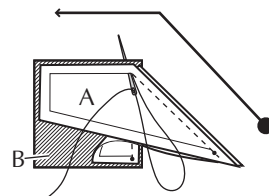

## 4 Stukken aan elkaar naaien om de bovenlaag te maken (patchwork)

Van twee verschillende soorten stof maakt u vier vierkante stukken van het ene type, en vijf van het andere. (Zie onderstaande illustratie.)  
Snijd de stukken met een marge.

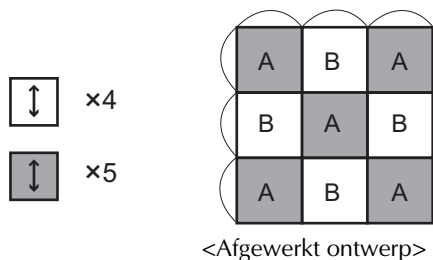

### Naaivolgorde

- 1 Naai stukken aan elkaar in rijen.**  
Vouw de marges om in afwisselende richting.

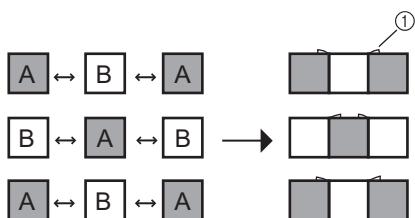

① Marge

- 2 Naai de rijen aan elkaar om het te voltooien.**

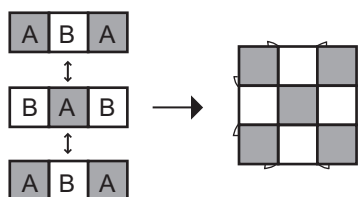

### Naaimethode

- 1 Lijn de stukken uit met de voorkanten tegen elkaar en speld ze.**

Aan het begin van het stiksel steekt u de naald in de stof, één steek vóór de stiklijn.

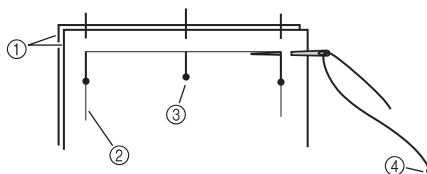

- ① Voorkanten tegen elkaar  
② Stiklijn  
③ Pen  
④ Knoop in draad

- 2 Naai één achteruitsteek en vervolgens rijgsteken.**

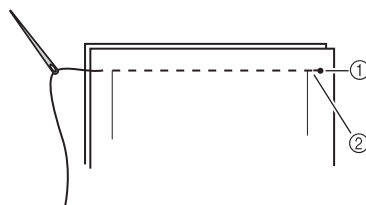

- ① Knoop in draad  
② Achteruitsteken

- 3 Aan het eind van het stiksel naait u één achteruitsteek.**

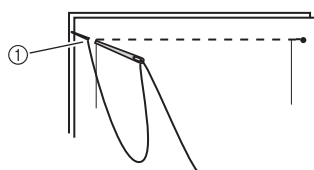

- ① Achteruitsteken

- 4 Maak een Frans knoopje.**

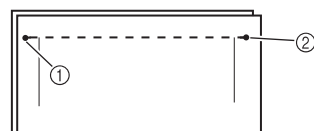

- ① Frans knoopje  
② Knoop in draad

## Applicaties naaien

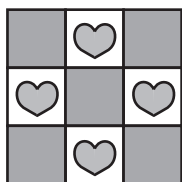

<Afgewerkt ontwerp>

- 1 **Snijd de applicatiestukken met een marge.**  
(Voorbeeld: 4 harten)
- 2 **Maak insneden van 1 mm (1/16 inch) vanaf de stiklijn.**

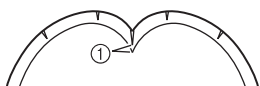

① 1 mm (1/16 inch)



### Opmerking

- Maak meer insnedes in scherpe bochten.

- 3 **Plaats het patroon op het applicatiestuk en vouw de marge om met een strijkbout of pers.**

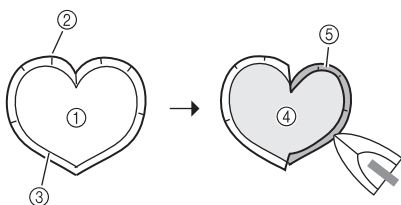

- ① Achterkant van de stof
- ② Insnede
- ③ Stiklijn
- ④ Patroon
- ⑤ Voorkant van de stof

- 4 **Markeer de basisstof.**

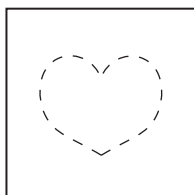

- 5 **Verwijder het patroon en plaats het applicatiestuk op de basisstof.**

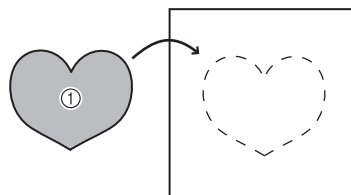

① Voorkant van de stof

- 6 **Bevestig het applicatiestuk met blinde steken aan de basisstof.**

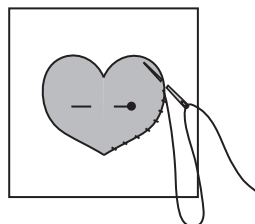

## 5 Quiltlijnen tekenen

Nadat de bovenlaag (patchwork) is afgewerkt tekent u de quiltlijnen.  
Tekent de lijnen licht met een quiltpotlood of uitwisbare pen.  
Tekent een lichte kleur op donkere stof.

### Voorbeeld van quiltlijnen

#### Diagonaal raster

Quilt een diagonaal raster. Vaak wordt de stof op die manier stevig aan elkaar genaaid.

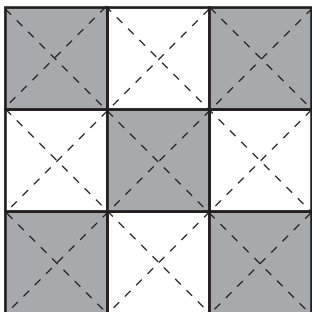

#### Diagonalen

Quilt parallelle diagonale lijnen.

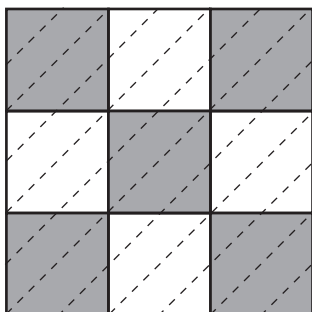

#### In de blokranden

Quilten aan de rand van de stukken, aan de kanten waar de marge niet heen was gevouwen.

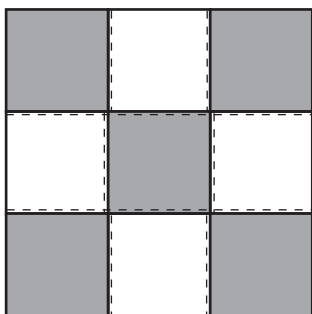

#### Omtrek

Quilt 3 tot 4 mm (1/8 tot 3/16 inch) binnen de rand van elk stuk.

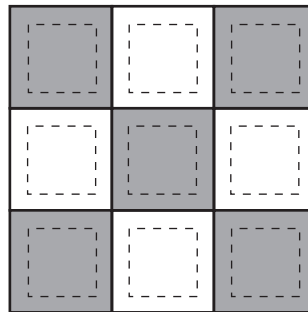

#### Raster

Quilt een verticale en horizontale lijn door het midden van elk stuk.

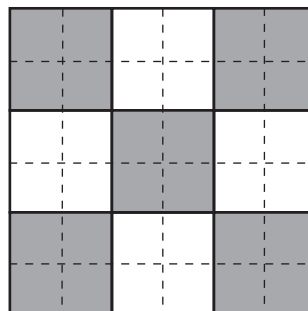

#### Blok

Quilt patronen.

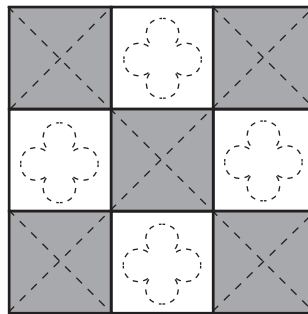

## 6 Rijgsteken

Nadat u de quiltlijnen hebt getekend, legt u stof, vulling en bovenlaag (patchwork), in die volgorde op elkaar. Vervolgens rijgt u ze aan elkaar vast.

- 1** Maak de quiltvulling en onderlaag 3 tot 4 cm (1-3/16 tot 1-9/16 inch) groter dan de bovenlaag, leg de drie lagen op elkaar en speld ze vast.

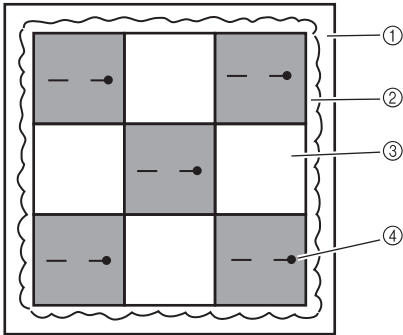

- ① Achterkant van de stof
- ② Quiltvulling
- ③ Bovenlaag
- ④ Pen

- 2** Naai van het midden naar buiten met rijgsteken een rasterpatroon in de volgorde die is aangegeven in de illustratie. Leg aan het begin van het stiksel een knoop in de draad. Naai aan het eind van het stiksel een achteruitsteek en knip de draad af.

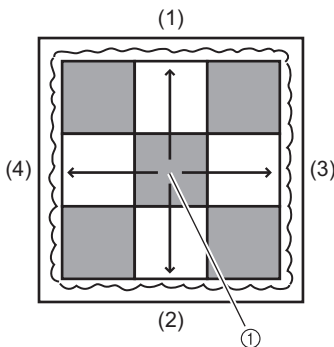

- ① Begin van stiksel

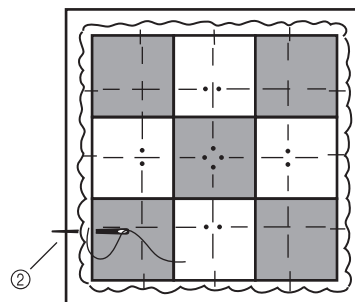
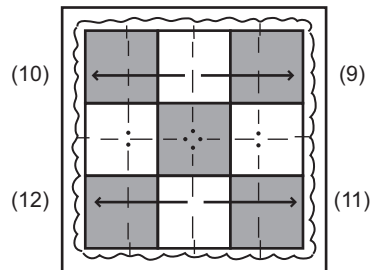
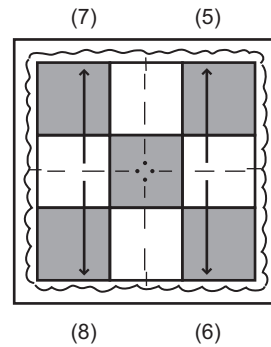

- ② Achteruitsteek

\* Voor kleine quiltstukken kunt u ook rijgspelden gebruiken.

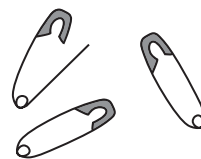



## 7 Quilten

### Quiltvolgorde

Naai symmetrisch, van binnen naar buiten in de volgorde die is aangegeven in de illustratie.

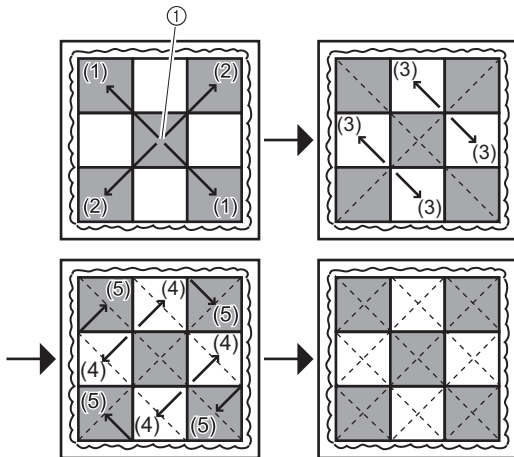

① Begin van stiksel

### Stiksel beginnen

- 1 Steek de naald op korte afstand van het begin in de stof. Trek aan de draad zodat de knoop tussen de bovenlaag en de onderlaag komt om de knoop te verbergen.

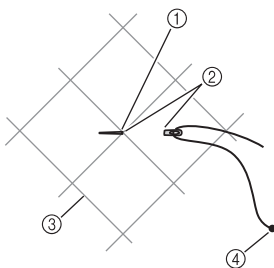

- ① Begin van quilten
- ② 2 tot 3 cm (3/4 tot 1-3/16 inch)
- ③ Quiltlijnen
- ④ Knoop in draad
- ⑤ De knoop van de draad zit binnenin.

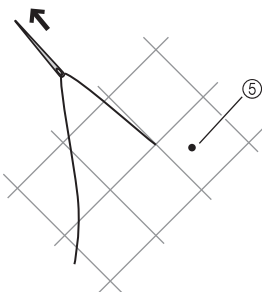

- 2 Aan het begin van het stiksel naait u één achteruitsteek.

Zorg tijdens het quilten dat de naald door de drie lagen gaat (bovenlaag, quiltvulling en onderlaag).

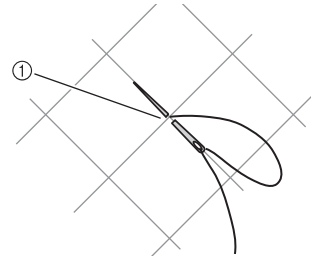

① Achteruitsteek

### Stiksel beëindigen

- 1 Naai één achteruitsteek, maak een Frans knoopje, en steek de naald opnieuw door hetzelfde gat om de knoop tussen de boven- en onderlaag te brengen om hem te verbergen.

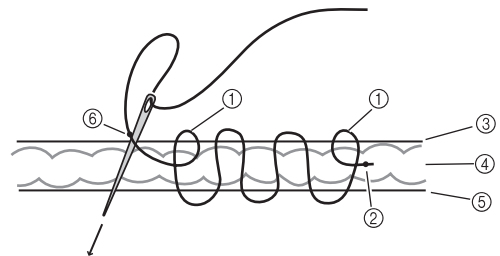

- ① Achteruitsteken
- ② Knoop in draad
- ③ Bovenlaag
- ④ Quiltvulling
- ⑤ Achterkant van stof
- ⑥ Frans knoopje

- 2 Na het quilten en het verwijderen van de rijgsteken snijdt u de overtollige beschermstof en wattering af. Voor het biaisband laat u hierbij een afgewerkte breedte van 7 mm (1/4 inch) over vanaf de rand van de bovenkant (patchwork).

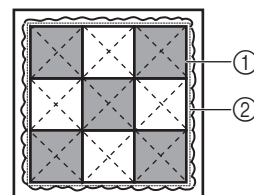

- ① Bovenkant (patchwork)
- ② Afsnijden, waarbij u voor het biaisband een afgewerkte breedte vanaf de rand van de bovenkant overlaat.

## 8 Band (afwerking stofranden)

Na het quilten bedekt u de randen met biasband om ze af te werken.

### Biaisband maken

Biaisband maken met een afgewerkte breedte van 7 mm (1/4 inch).

Teken een 35 mm brede (1-3/8 inch) strook onder een hoek van 45° graden op de stof en snijd deze uit. Teken een lijn van 7 mm (1/4 inch) vanaf de rand van de biasband.

Naai de stroken aan elkaar tot een lengte van 15 tot 20 cm (6 tot 8 inch) plus de lengte van de vier zijden van de quilt.

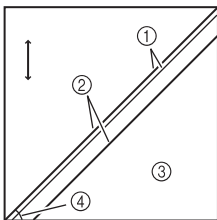

- ① 7 mm (1/4 inch)
- ② 35 mm (1-3/8 inch)
- ③ Achterkant van de stof
- ④ 45°

### Stukken biasband verbinden

Met de voorkanten tegen elkaar lijnt u de uiteinden van twee gedeeltes uit en naait u ze aan elkaar met een marge van 7 mm (1/4 inch).

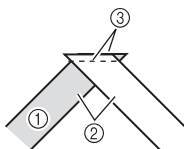

- ① Voorkant van de stof
- ② Voorkanten tegen elkaar
- ③ 7 mm (1/4 inch)

### Band

- 1 Leg de lijn van 7 mm (1/4 inch) op de stiklijn van de quilt en ga naaien. Vouw 1 cm (3/8 inch) van het uiteinde van de biasband om.

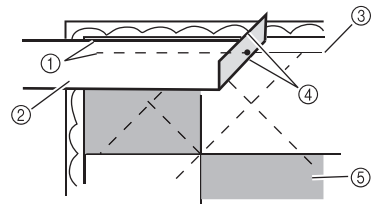

- ① 7 mm (1/4 inch)
- ② Achterkant van biasband
- ③ Stiklijn
- ④ Vouw 1 cm (3/8 inch) om.
- ⑤ Voorkant van quilt

- 2 Aan de hoek vouwt u de biasband onder een hoek van 45°.

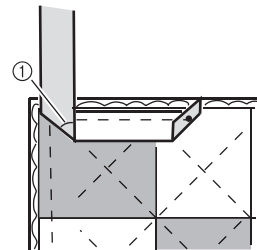

- ① 45°

- 3 Zoals aangegeven in de illustratie vouwt u onder een hoek van 90°. Vervolgens naait u langs de lijn van 7 mm (1/4 inch).

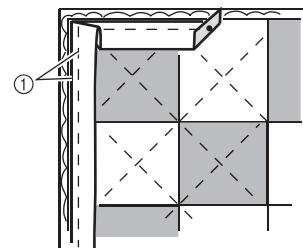

- ① 7 mm (1/4 inch)

- 4** Naai op dezelfde manier langs de randen en keer terug naar het omgevouwen achterreind van de biasband.  
**Snij overtollig biasband af.**

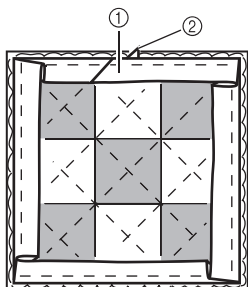

- ① Overlap de vouw.  
 ② Overtollig biasband

- 5** Draai de quilt om, bedek de marge met de biasband en werk deze af met blinde steken.  
 De hoek is een verstekhoek, zoals aangegeven in de illustratie.

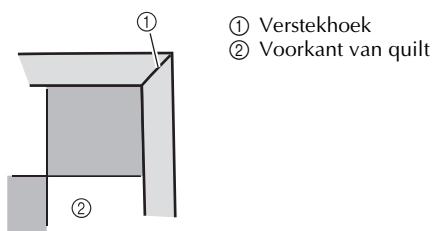
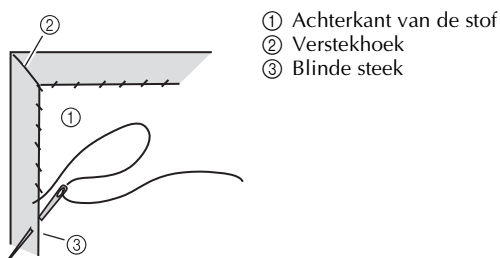
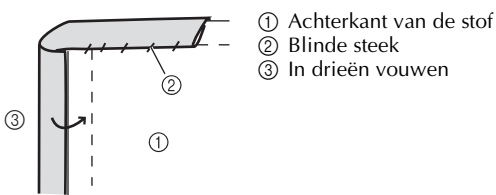
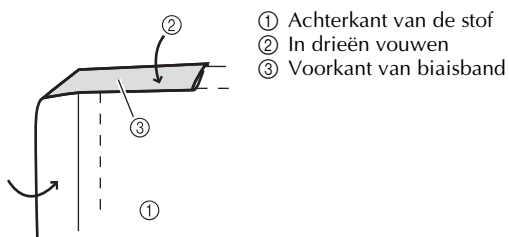

## Memo

- Band die is genaaid met een naaimachine zit stevig vast.  
 Wanneer u de band met de hand naait, zet deze dan stevig vast met een halve achteruitsteek.

